



HORECA PROFESSIONALS

STRONGER TOGETHER

 **OFFCAR**[®]
THE GREAT COOKING

DG1108P

Kuchnia gazowa WOK 6-palnikowa przelotowa z linii DRAGONE
sterowana dwustronnie



PARAMETRY TECHNICZNE

Moc całkowita gazowa	kW	96
Średnica przyłącza	cal	2x 1"
Wymiary szer. x gł. x wys.	mm	2200x1100x900
Ilość palników	szt.	8
Moc palnika	kW	8x 12
Grubość blatu roboczego	mm	2,5
Płomień pilota	-	Tak
Waga netto	kg	226
Waga brutto	kg	241
Wymiary opakowania	mm	2250x1150x1250

WYMIARY

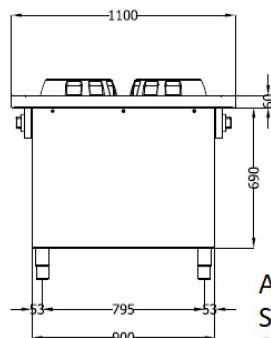
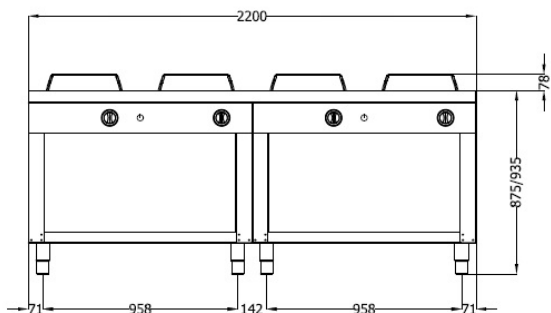

A - Przyłącze wody ϕ 3/4"
S - Odpływ ϕ 1/2"
G - Przyłącze gazu ϕ 1"

