



HORECA PROFESSIONALS

STRONGER TOGETHER



DE733LC

Teppanyaki elektryczne z 3 strefami grzania



PARAMETRY TECHNICZNE

Moc całkowita elektryczna	kW	20
Przyłącze elektryczne	V	400
Wymiary szer. x gł. x wys.	mm	1650x700x900
Ilość stref grzewczych	szt.	3
Typ grzałek	-	Wolframowe w osłonie szamotowej
Grubość płyty grillowej	mm	20
Typ płyty grillowej	-	Gładka chromowana
Waga netto	kg	230
Waga brutto	kg	245
Wymiary opakowania	mm	1680x830x1250

WYMIARY

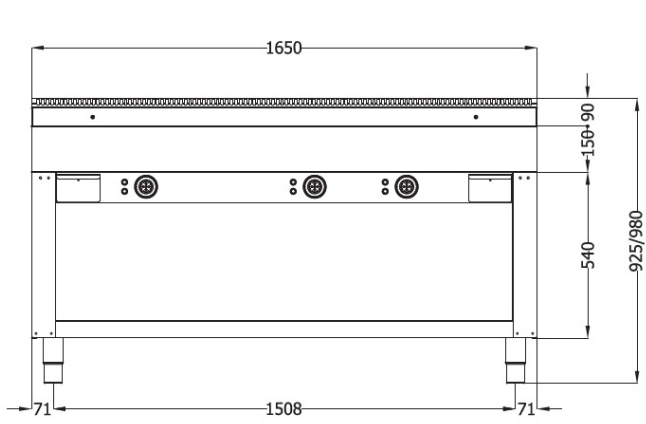

E - Przyłącze elektryczne

